



SAMEN BETER

BOUWEN
WERKEN AAN VITALE WIJKEN

SAMEN BETER

SAMEN WAGEN WIJ DE SPRONG NAAR EEN NIEUW ZORGSYSTEEM!

1. WIJ CREËREN EEN ECOSYSTEEM DAT GEZOND GEDRAG FACILITEERT.
2. WIJ ONTWERPEN NIEUWE MANIEREN VAN SAMENWERKING.
3. WIJ ONTWIKKELLEN ICT DIE DEZE TRANSITIE MEDE MOGELIJK MAAKT.
4. WIJ ONTWERPEN ANDERE MANIEREN VAN BEKOSTIGEN.

ALDUS OPGEMAAKT EN GETEKEND TE UTRECHT OP 4 DECEMBER 2017

[Handwritten signatures in red ink]

SAMENBETER

SAMEN WAGEN WIJ DE SPRONG NAAR EEN NIEUW ZORGSTEEEM!

1. WIJ CREËREN EEN ECOSYSTEEM DAT GEZOND GEDRAG FACILITEERT.
2. WIJ ONTWERPEN NIEUWE MANIEREN VAN SAMENWERKING.
3. WIJ ONTWIKKELEN ICT DIE DEZE TRANSITIE MEDE MOGELIJK MAAKT.
4. WIJ ONTWERPEN ANDERE MANIEREN VAN BEKOSTIGEN.

ALDUS OPGEMAAKT EN GETEKEND TE UTRECHT OP 23 JANUARI 2018

Bart Braszburg
President Achmea Zorg, Eindhoven

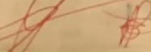
Machiel Floeg
President Middelhart, Amsterdam

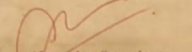
Alexander Hogendoorn
President Zorgwijzer, Utrecht

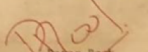
Peter Reek
President ViaZorg, Amsterdam

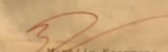
Martijn Koopmans
President Landerberg, Rotterdam



eCOMMUNITY

SAMENBETER
WERVINGSBUREAU
WE WANT YOU!

ZELFMANAGEMENT
BEWONER(S)

← BEWEGING →
VAN CLIËNT →
NAAR BEWONER



ONDERZOEK
& ONDERWIJS

VITALITEITSMARKT

MET WELKE
SOCIAL DEAL
VERSTERK JIJ DE
VITALITEIT IN DE WĪK?

COMMUNITY

ZELFMANAGEMENT
BEWONER(S)

SAMENBETER
LIVE IN WESTERPARK



e
COMMUNITY

WELKOM!

ZELFMANAGEMENT
BEWONER(S)



OVERZICHT

Proeftuinen

- Proeftuin
- Community of interest

SAMEN
BETER



TOEKOMSTVRAAG

SamenBeter brengt
een 'toekomstige
vraag' nú al in beeld

Versneld evolueren van proeftuinen en
het nationale dialoog d.m.v. hackatons,
verhalenexpedities, vitaliteitsmarkten, etc.

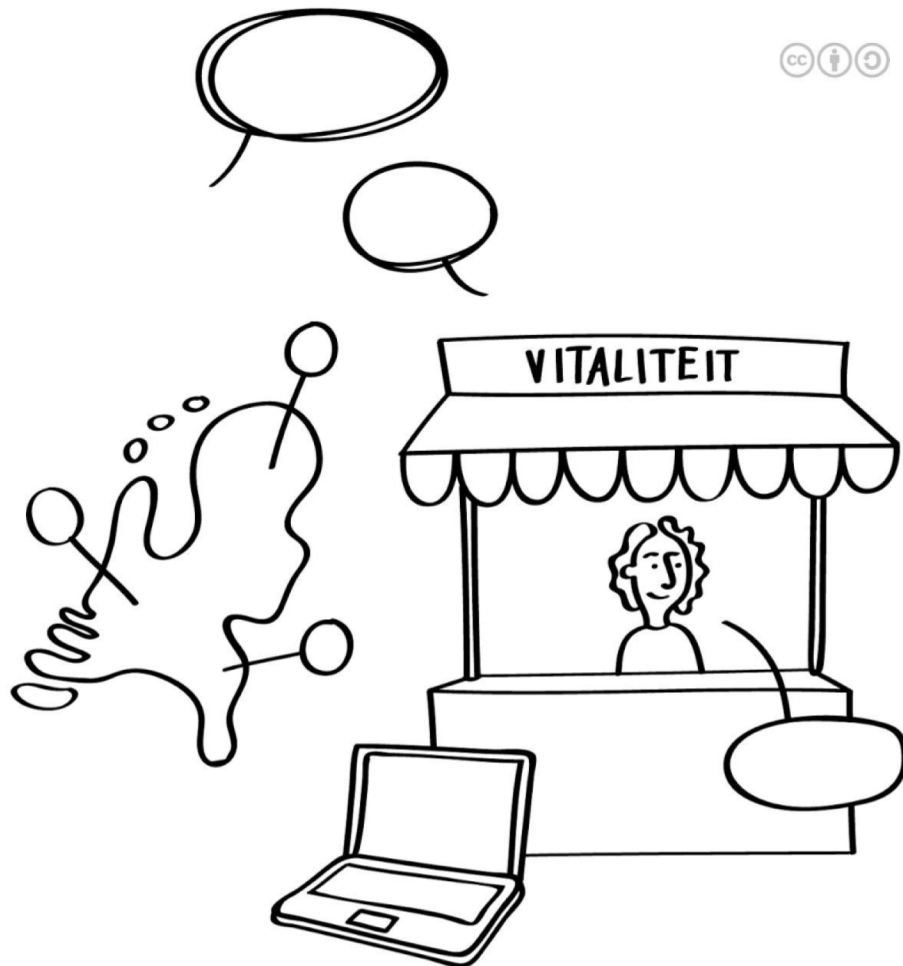

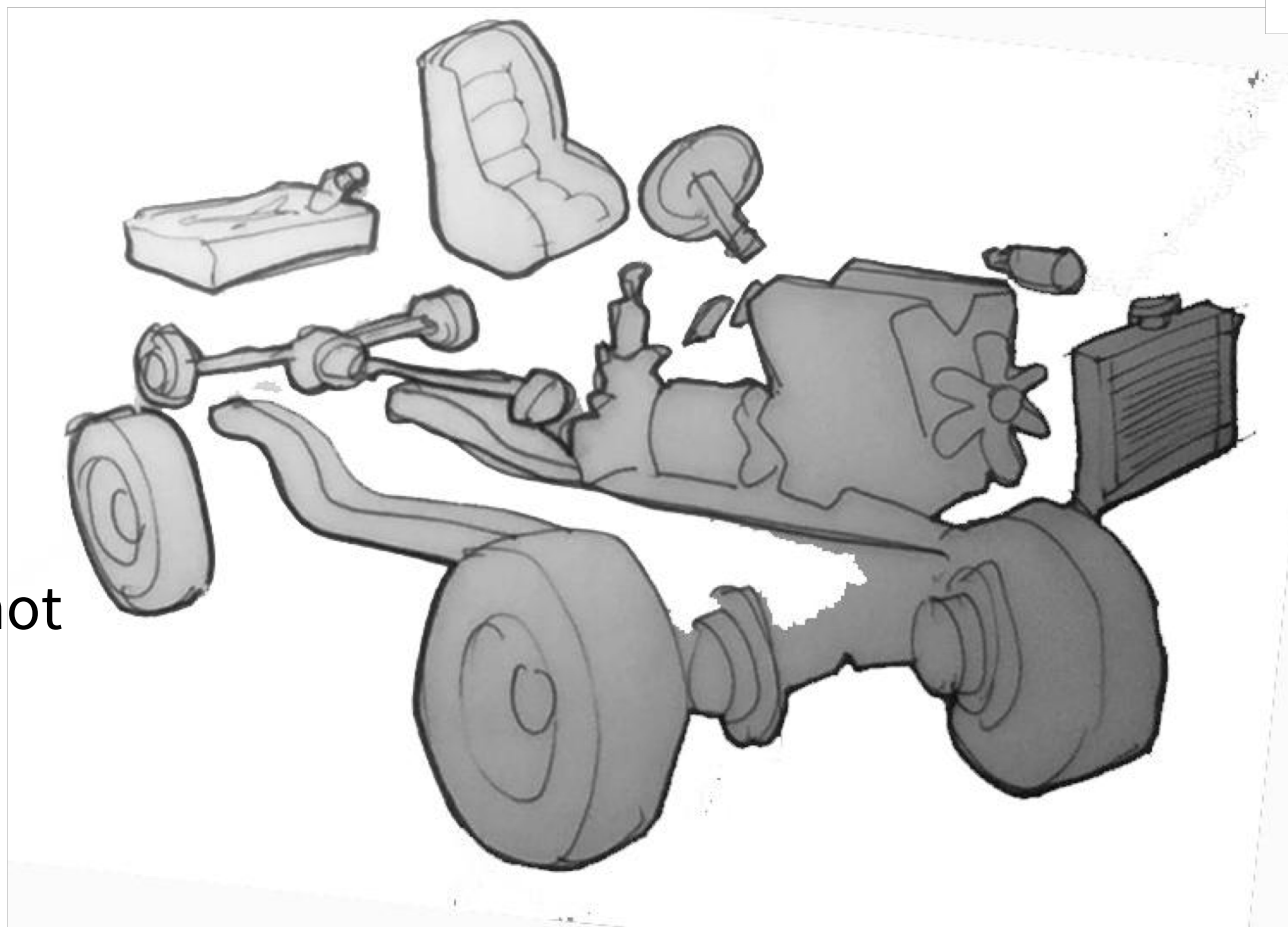

Prototype-not



Not a
minimal
viable
prototype

Minimal Viable Prototype

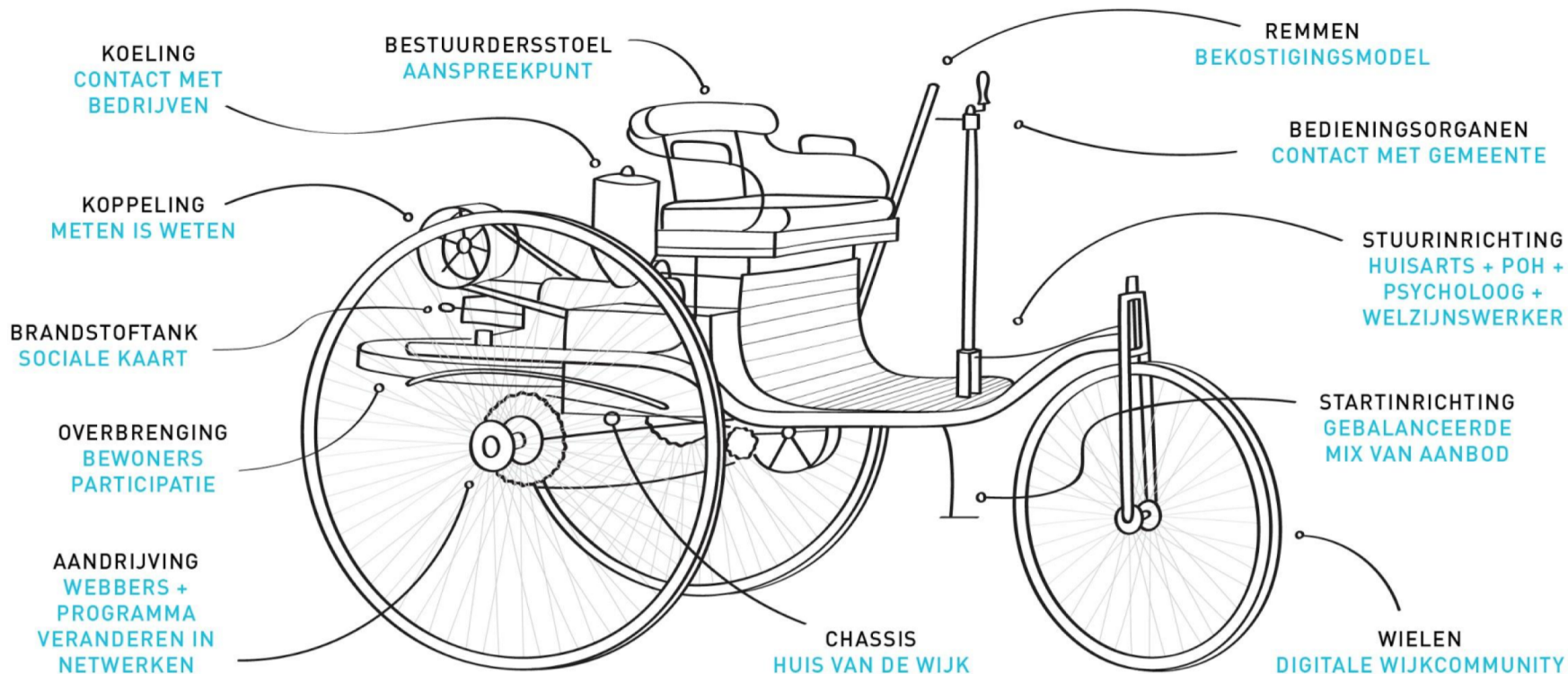

Transformatieprincipes



#1

Creëer een
ecosysteem dat gezond
gedrag faciliteert

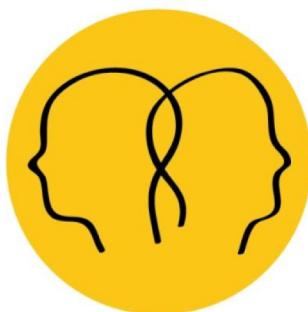

#2

Ontwerp nieuwe
manieren van
samenwerking

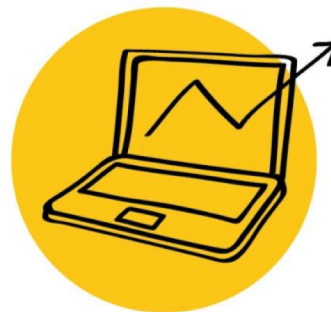

#3

Ontwikkel ICT die deze
transformatie mede
mogelijk maakt



#4

Ontwerp andere
manieren van
bekostigen

SAMEN
BETER

TRANSFORMATIEPRINCIPE #1

Positieve gezondheid

Model van het Institute
for Positive Health

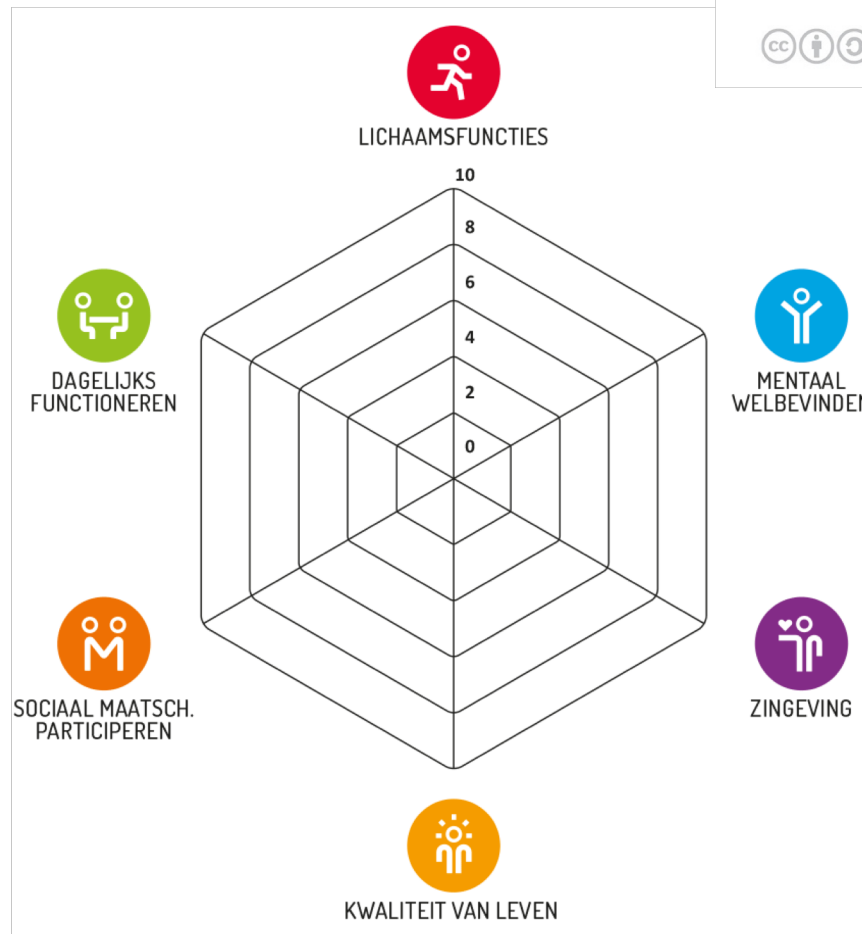

SAMEN
BETER

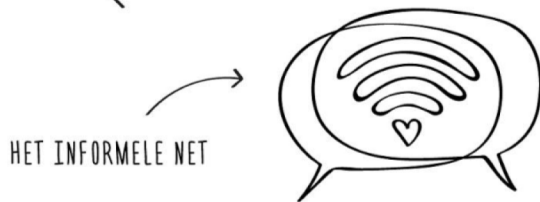

VOORBEELDEN

Vitaliteitsprojecten

Het nieuwe aanbod vormgeven samen met wijkbewoners, ICT'ers, zorgprofessionals, ondernemers, wetenschappers, innovators, etc.

STRAATWEBBERS

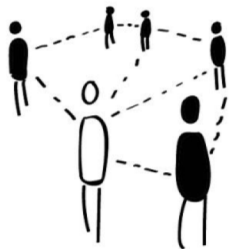



TRANSFORMATIEPRINCIPE #3

Integratie

Integratie van bestaande digitale gezondheidssystemen: persoonlijk, professioneel en sociaal.

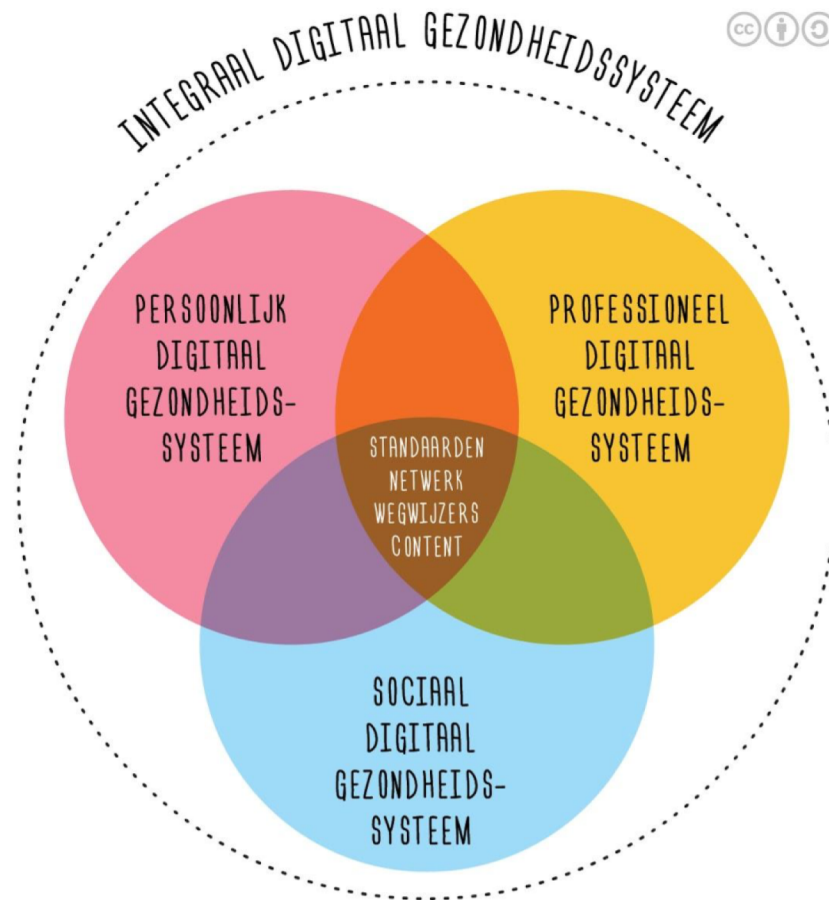

PRAKTIJKVOORBEELD

Wijkplatform

Een netwerk van apps, communities en eHealth-modules om samen te werken aan een vitale wijk.

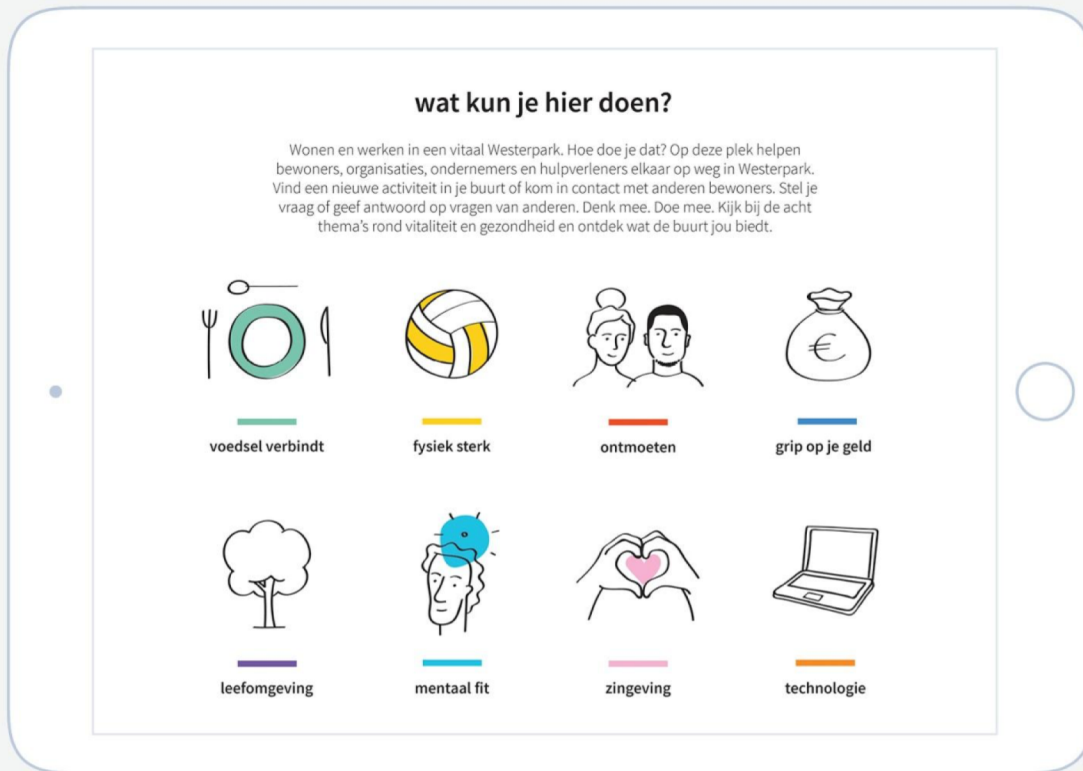

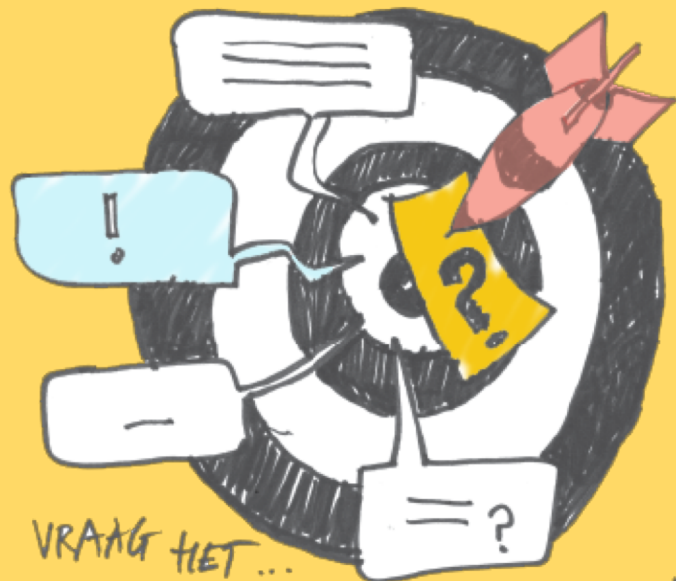

VRAAG HET ...

... DE VRAAGBAAK!

OPENING SOON



**CITIZEN
RESEARCH
KITCHEN**



JOIN

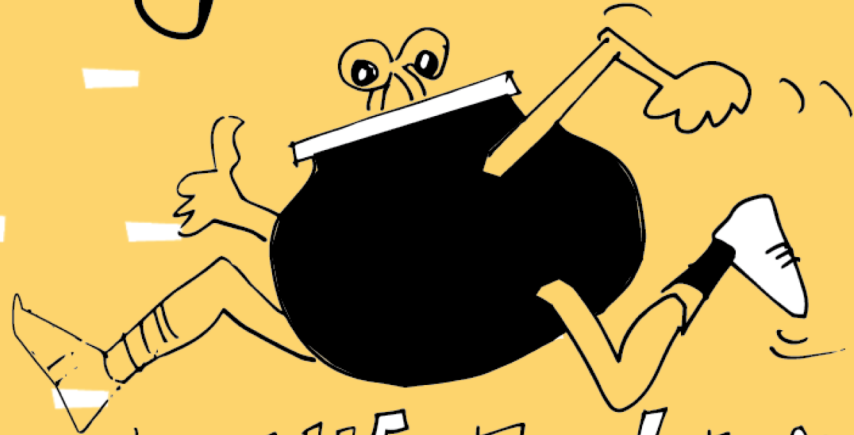

THE FITKNIP



SAMEN
BETER

TAXONOMIE

Zorguniversum

- | | |
|----------------|----------------------------|
| ● Proeftuin | ● Participatie |
| ● Communities | ● Koepels |
| ● Bedrijven | ● Welzijnszorg |
| ● Werkgevers | ● Verzekeraars |
| ● Instellingen | ● Kantelstichtingen |
| ● Ministeries | ● Kennisinstellingen |
| ● Sport | ● E-health leveranciers |
| ● Standaarden | ● Overleg- e adviesorganen |



Veranderen in netwerken

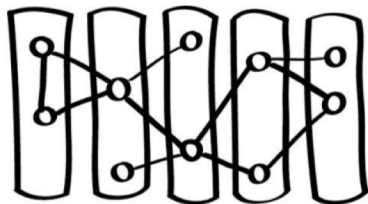

HORIZONTALE DWARSSVERBANDEN

Netwerken ontwerpen
die door de bestaande
silo's heenlopen

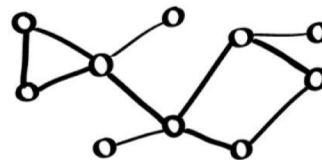

VERBINDERS OP MEERDERE NIVEAUS

Ontsluiten collectieve
kennis in netwerkteams
met mandaat

SAMEN
BETER

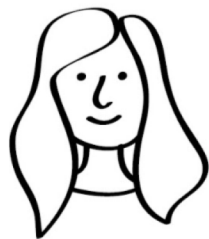

FILMPJE VAN ANNEMIEKE ROOBEK

“IN EEN NETWERK BRENGEN
WE DE COLLECTIEVE
INTELLIGENTIE TOT LEVEN”

Veranderen in netwerken



CONCREET PROGRAMMA

Vijf activiteiten door Annemieke
Roobeek en SamenBeter

Veranderen in netwerken



#1

MASTERCLASSES

Masterclasses over netwerken en gezonde ecosystemen



#2

HACKATONS

Coalition of the Doing ontwerpt projecten

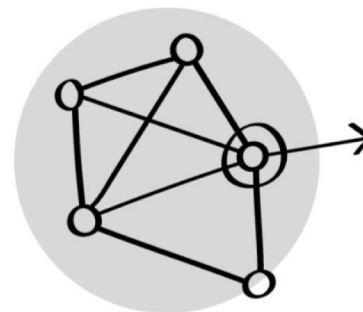

#3

WEBBER INTERVISIE

Webbers leren van elkaar en kunnen zo verbeteren

Veranderen in netwerken



#4

STADSCOLLEGES

Communities delen
praktijkvoorbeelden en
gezondheidsorganisaties
delen nieuwe inzichten

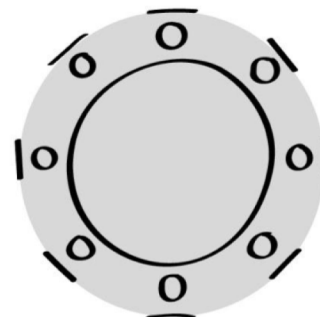

#5

EXECUTIVE ROUNDTABLE

Met besluitvormers
over meer ruimte voor
SamenBeter

SAMEN
BETER



FILMPJE
“BUILDING
AIRPLANES
IN THE SKY”

SAMEN
BETER



TRANSFORMATIEPRINCIPE #2

Veranderproces

Reizen en trekken



SAMEN
BETER

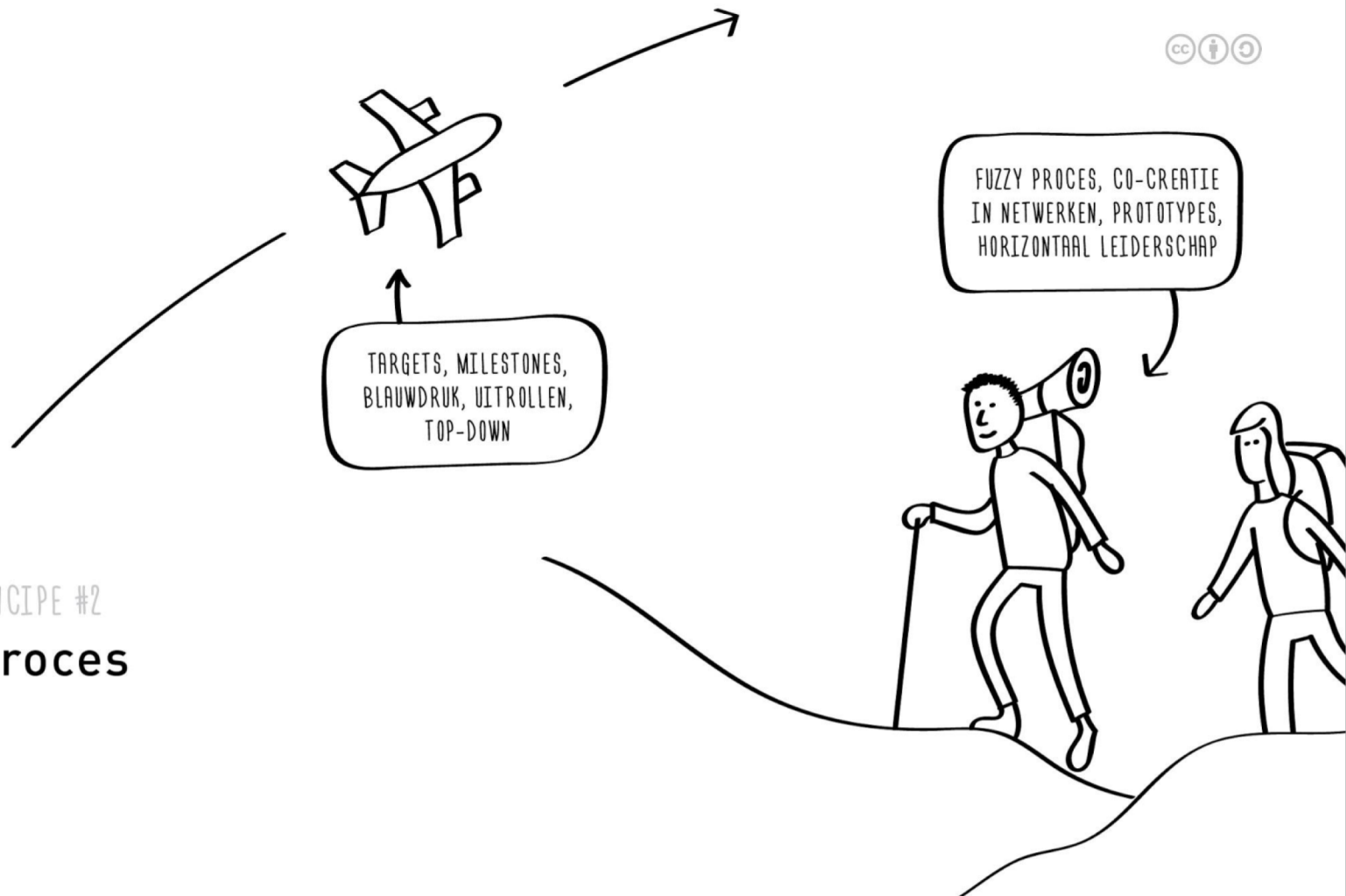

TRANSFORMATIEPRINCIPE #2

Veranderproces

Reizen en trekken

DE MAATSCHAPPELIJKE BUSINESSCASE

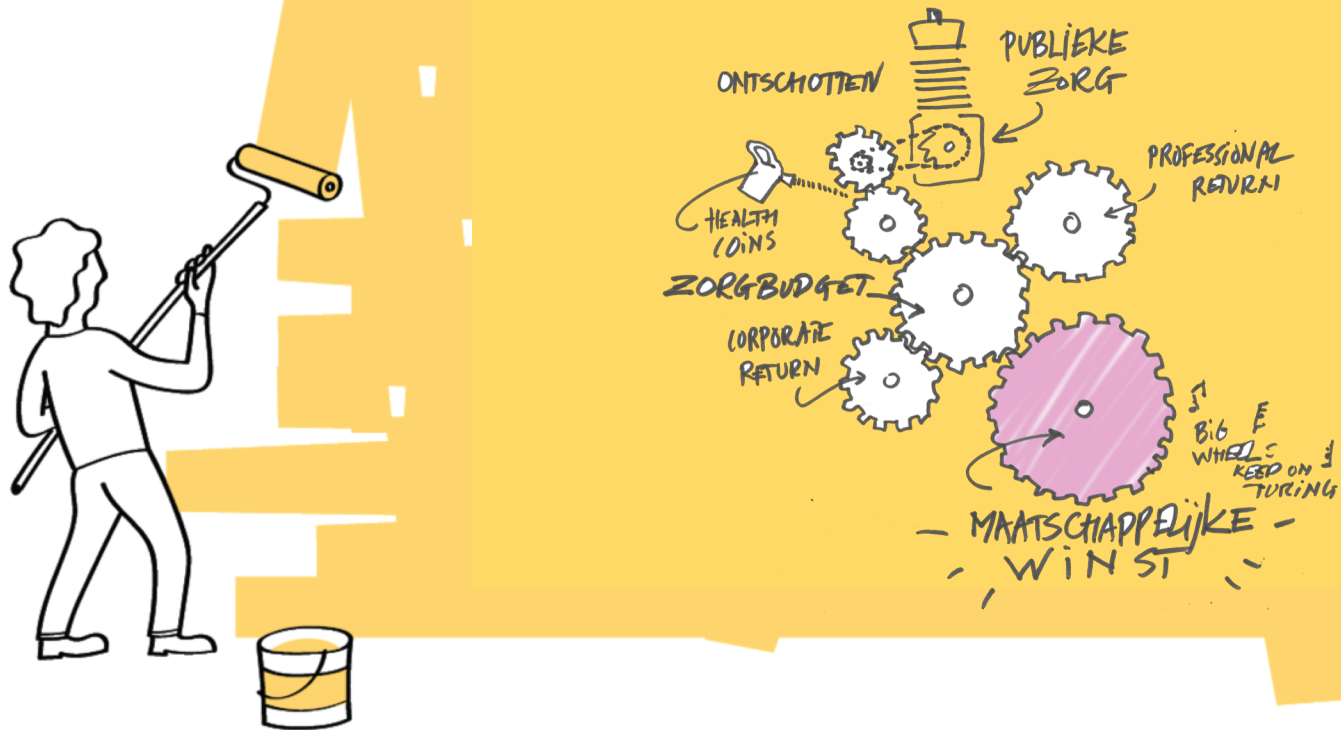

SAMEN
BETER

TRANSFORMATIEPRINCIPE #4

Duurzaam businessmodel

Als samenwerkings- en verdienmodel
voor de vitaliteit van de wijk.

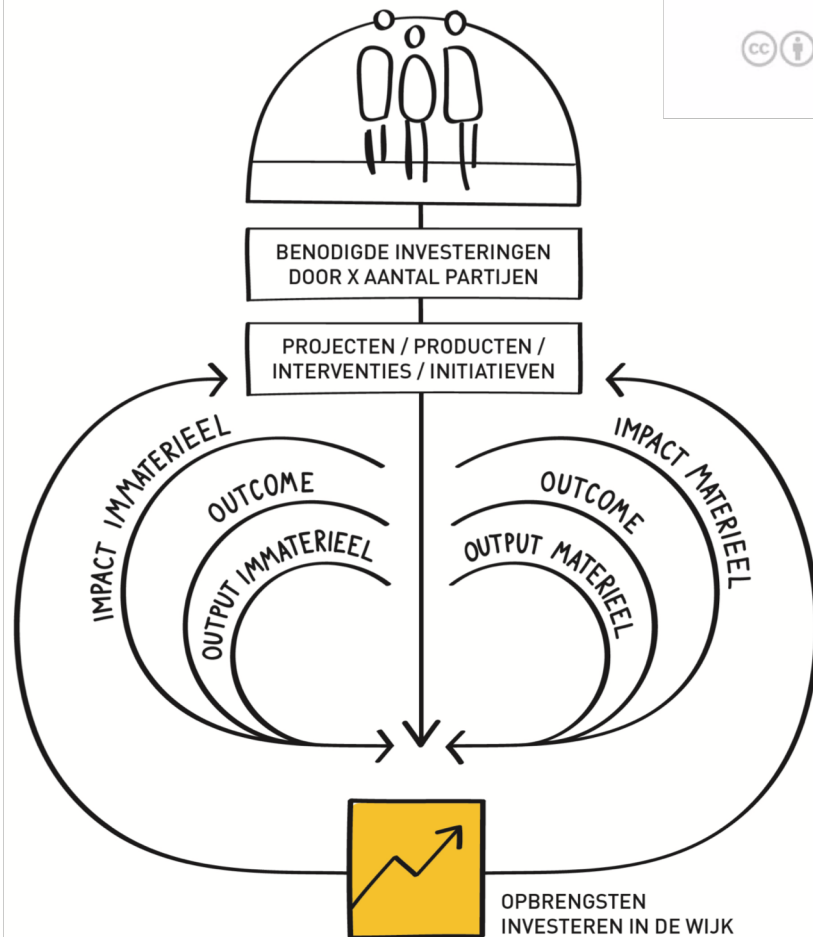

A B C

BEPAAAL MET ELKAAR DE
AGENDA IN DE WIJK

CONCRETISERING VAN DE
AGENDA IN PROJECTEN

UITVOER PROJECTEN EN
INVESTEER IN NIEUWE PROJECTEN

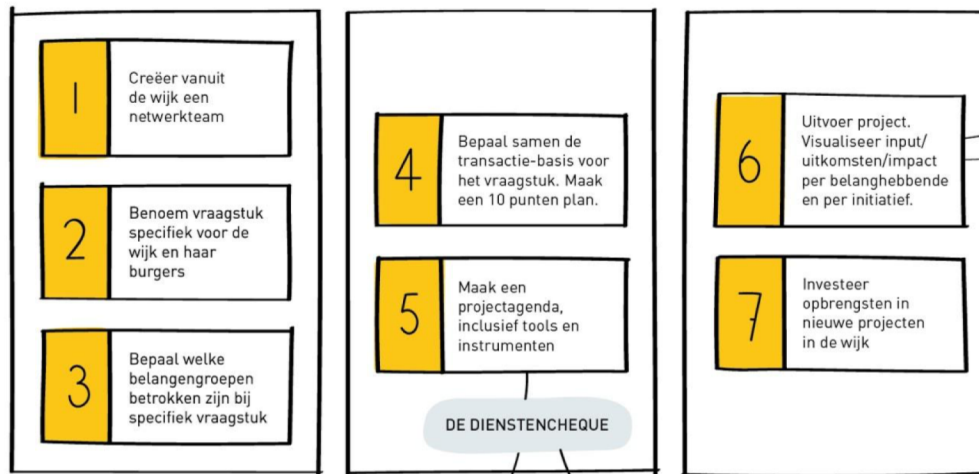

TRANSFORMATIEPRINCIPE #4

Duurzaam businessmodel

Als procesmodel met
stakeholders

MVP

Wat is er nog niet?

Nog geen deuren, uitlaat, vering, verlichting, ABS, koetswerk, airco, etc. En ook nog geen benzinestations, wegen, bandenfabrikanten, etc.

Dit zijn producten die vanzelf ontwikkeld en aangeboden gaan worden als er een succesvol prototype rond gaat rijden.



SAMENBETER



MICHAEL MILO

+31 6 3964 8549

michael@michaelmilo.nl

www.samenbeter.org



Tweets? Leuk! Voeg toe:
#jeugdengazinwesterpark
(of: @samenbeter_org)

Meer weten?
Volg SamenBeter:



Interessant? Volg
proeftuin Westerpark:

